

# 男子団体試合

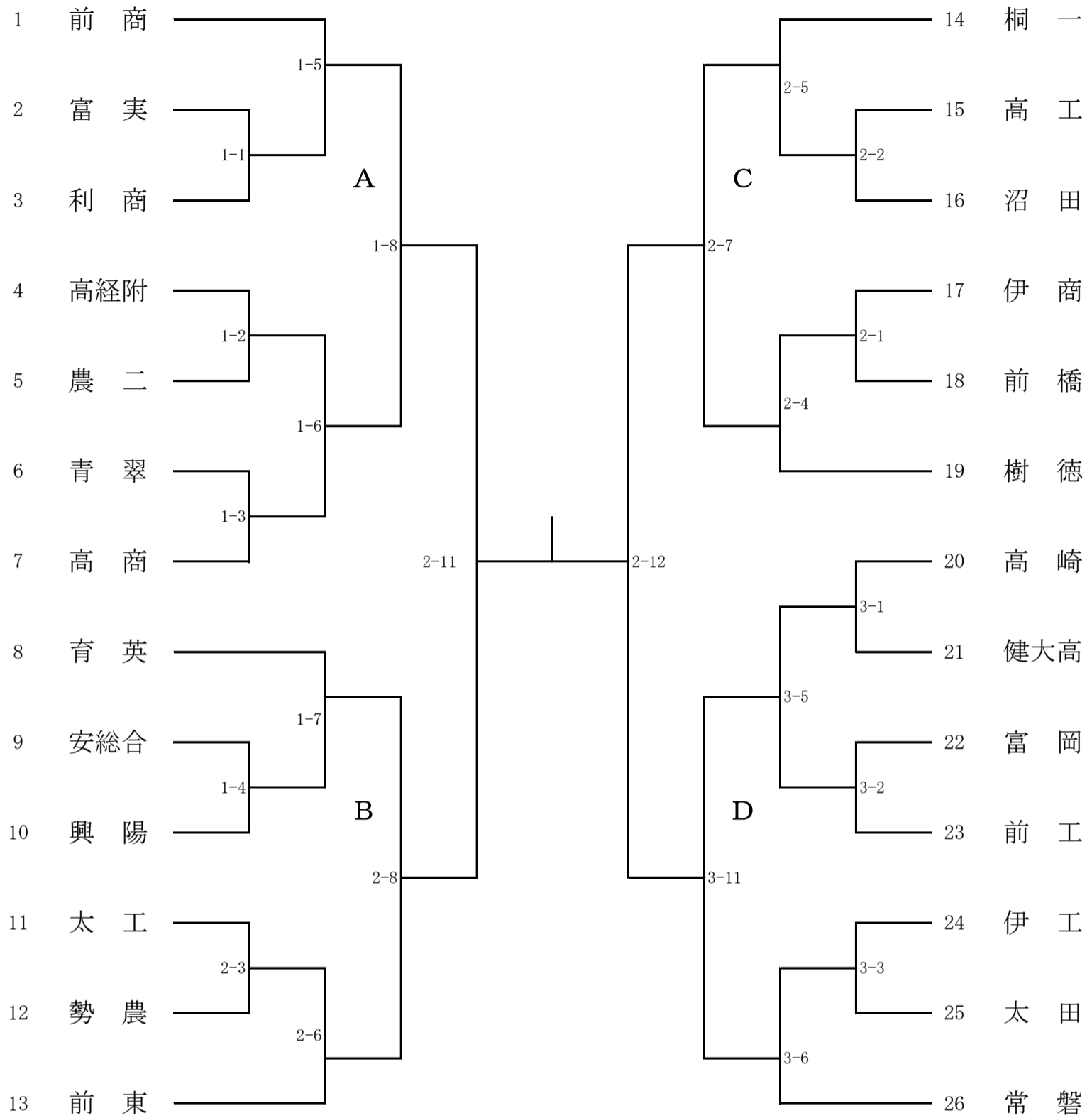

## 順位決定戦

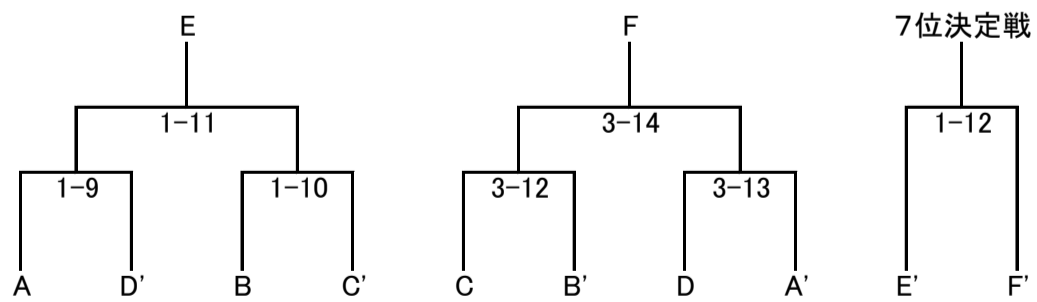

# 女子団体試合

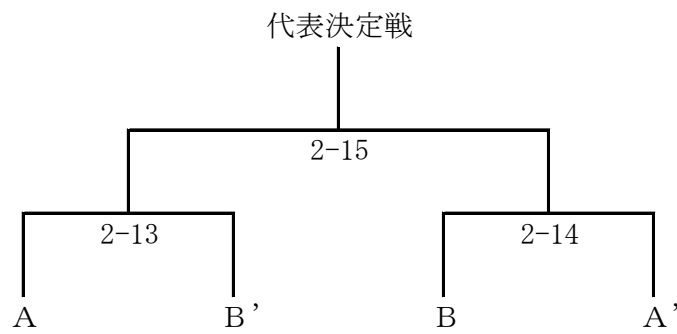
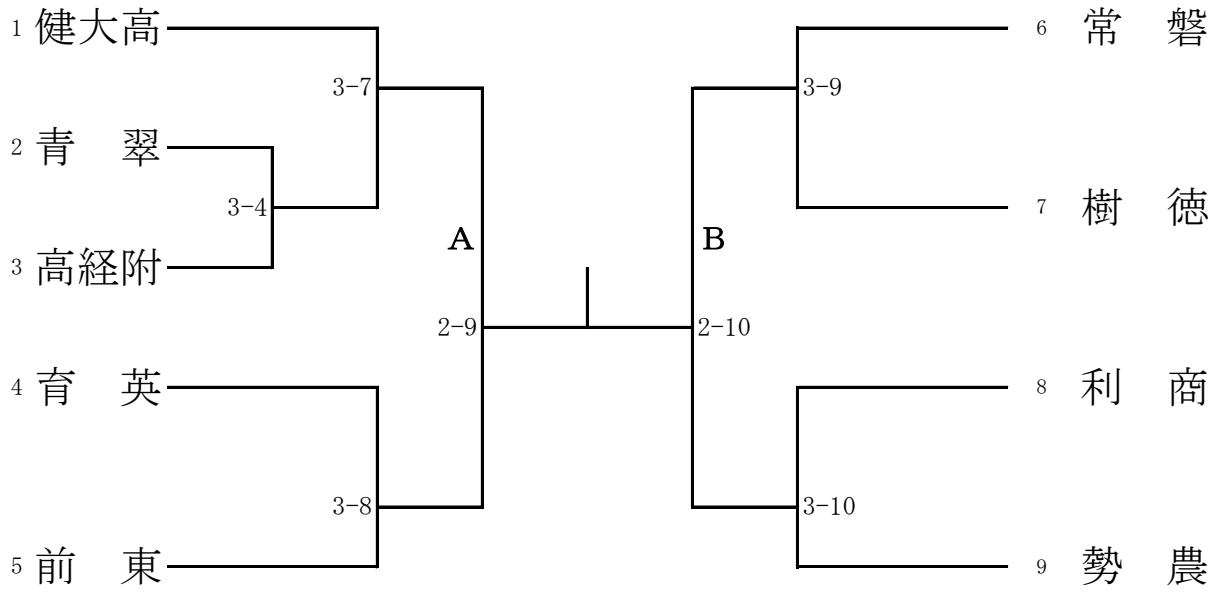

# 男子個人試合

## 第一試合場

## 第二試合場

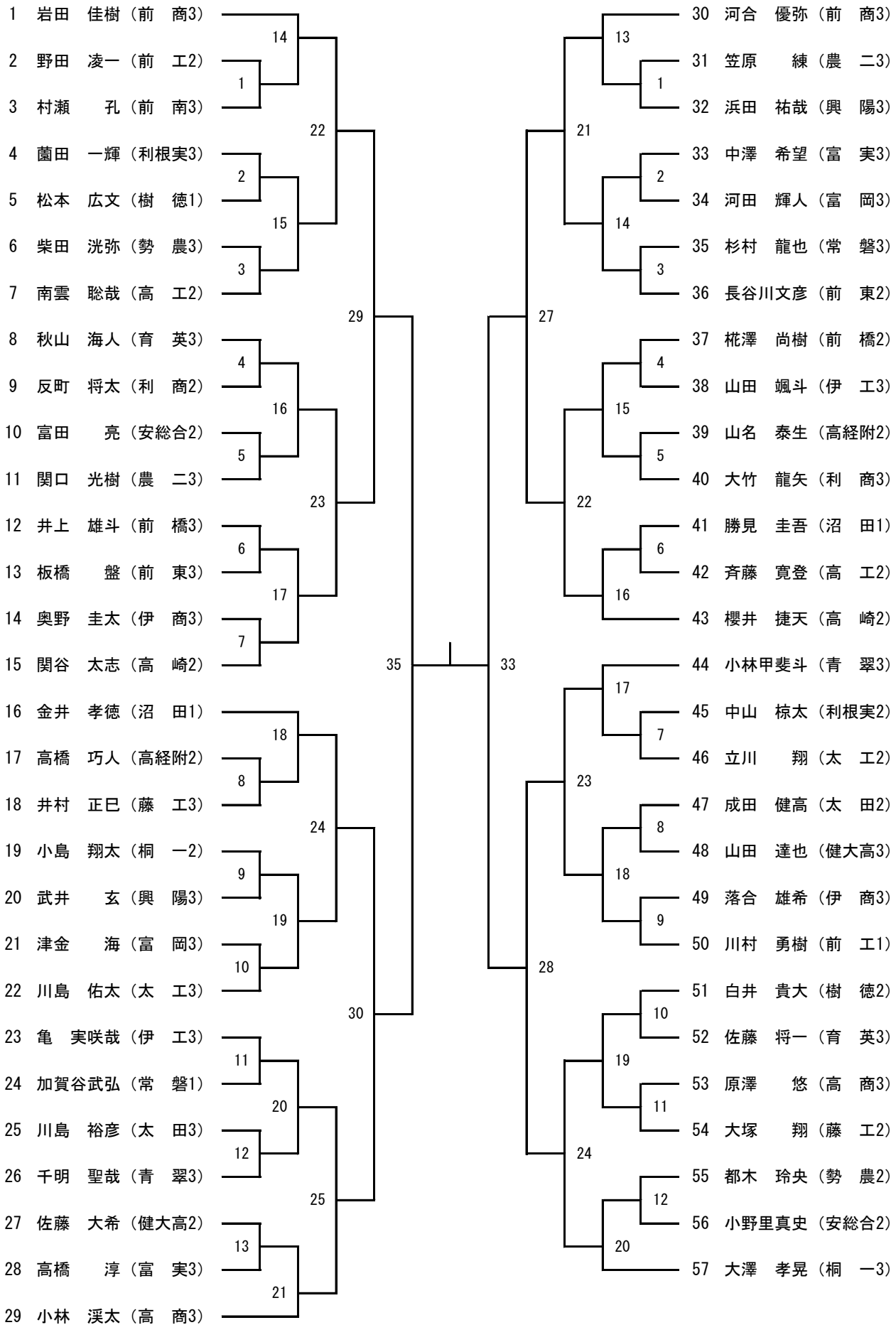

補欠決定戦

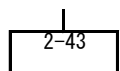

第二試合場

48kg級

- 1 渡辺さくら (前 東3)
- 2 富山 瑠夏 (健大高1)
- 3 小山 利奈 (新 島1)
- 4 萩原みなみ (勢 農3)
- 5 清水 舞花 (健大高3)

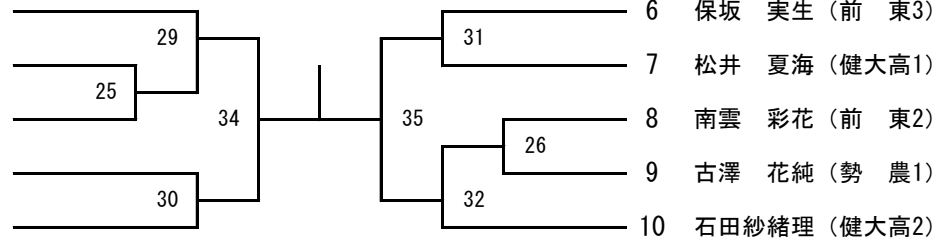

補欠決定戦

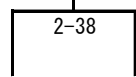

第一試合場

52kg級

- 1 河野 朱音 (前 東3)
- 2 石綿 さえ (常 磐2)
- 3 中澤有紀乃 (前 南3)
- 4 木村 萌乃 (育 英1)
- 5 清水 南海 (勢 農3)

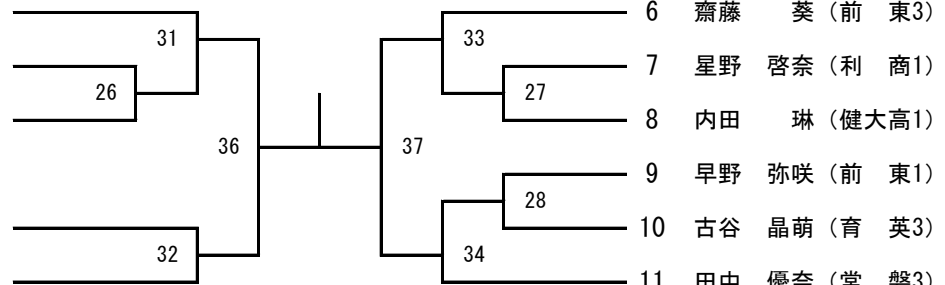

補欠決定戦

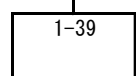

57kg級

第三試合場

- 1 石川 亜実 (健大高3)
- 2 西村 早絵 (県 央3)
- 3 高橋 唯 (育 英2)
- 4 牧野 みあ (樹 徳1)
- 5 井上 姫那 (前 東1)
- 6 深津 麻衣 (青 翠1)
- 7 井上 舞子 (前 東2)
- 8 藺田 瑞穂 (常 磐1)
- 9 星野 寧々 (健大高3)
- 10 住谷 恵 (勢 農3)

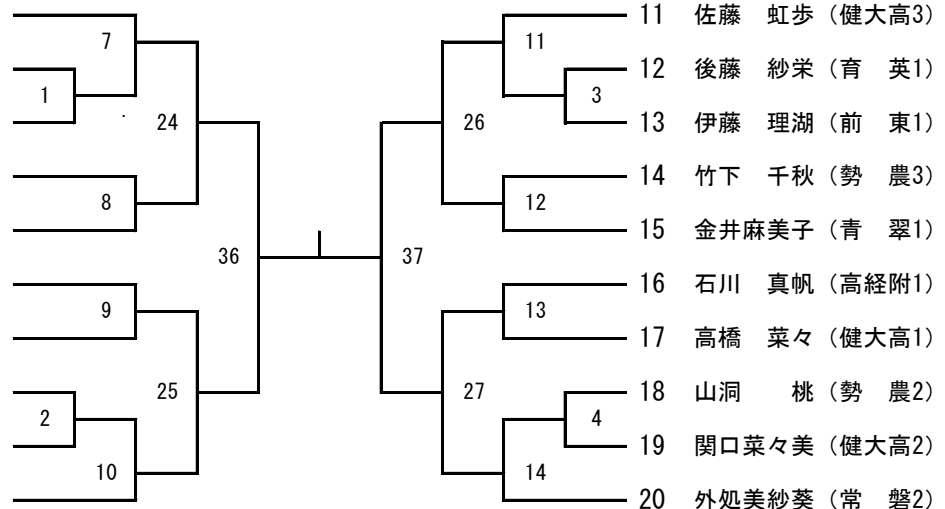

補欠決定戦

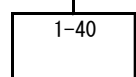

## 63kg級 第三試合場

- 1 松井 里瑛 (常 磐3)
- 2 石井 花苗 (高 女3)
- 3 金井 愛美 (健大高1)
- 4 須田 華恋 (青 翠1)
- 5 小鮎 遥 (高経附1)
- 6 原沢しづき (利 商1)
- 7 阿部妃加里 (常 磐2)
- 8 野中 聖香 (勢 農1)
- 9 富山 瑞稀 (健大高3)

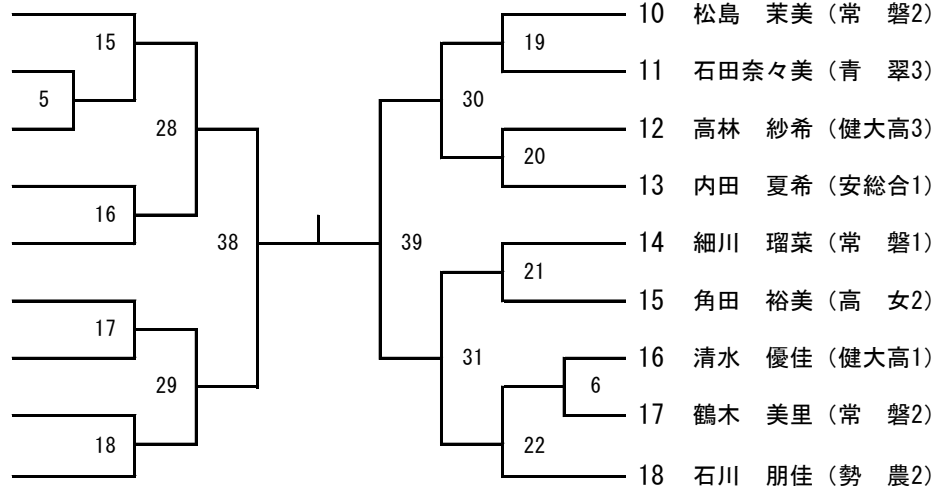

補欠決定戦

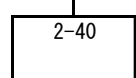

## 70kg級 第三試合場

- 1 滝澤 美咲 (育 英3)
- 2 木村 涼音 (勢 農1)
- 3 関上小百合 (健大高1)
- 4 田村 夏月 (勢 農1)
- 5 藤原 理緒 (前 東2)

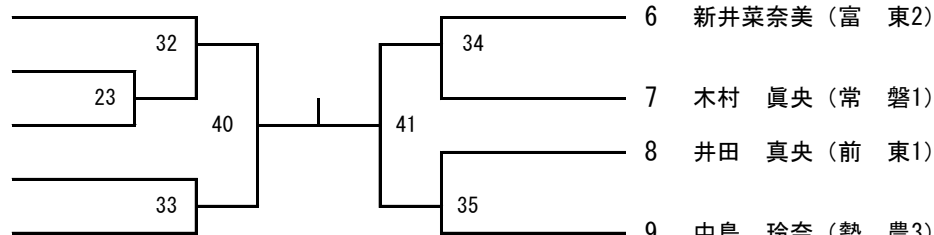

補欠決定戦

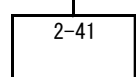

## 78kg級 第二試合場

- 1 高野絵里香 (健大高3)
- 2 長谷川悠莉亜 (勢 農1)

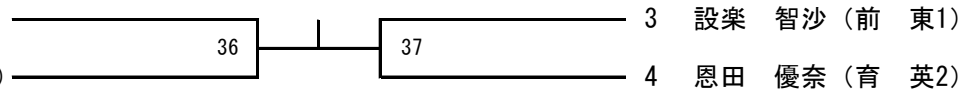

補欠決定戦

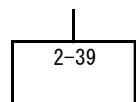

## 78kg超級

- 1 遠峯 加奈 (健大高3)
- 2 狩野 未奈 (樹 徳2)